

各类国际认证:

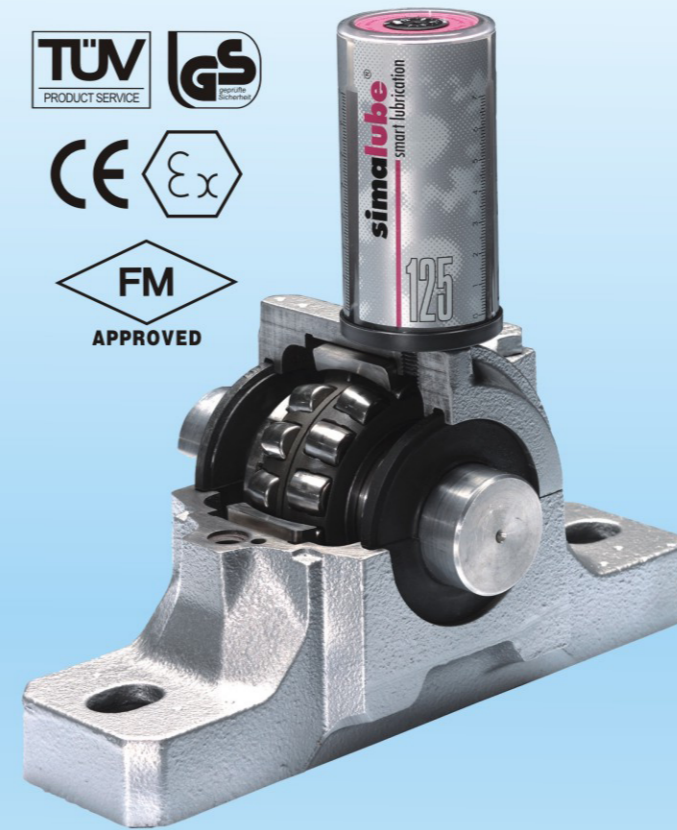

瑞士高科技智能注油器



一年内自动注油



大中华总代理

银科工业(香港)有限公司 SILVERTECH INDUSTRIAL (H.K.) LTD.

香港总公司:
银科工业(香港)有限公司
香港荃湾沙咀道66A号豪力中心 2108室
电话: (852) 2499 9168
传真: (852) 2417 9183 8343 6887
电邮: sales@silvertch.com.hk
网址: www.silvertch.com.hk

东莞分公司:
东莞动力银科工业配件有限公司
东莞市塘厦镇桥陇管理区桥陇大道 23 号银科大楼
电话: (769) 8625 2718 (8线)
8798 1699 8798 2699
传真: (769) 8798 1313 8625 2719
邮编: 523730
电邮: dgoffice@silvertch.com.hk

青岛办事处:
山东省青岛市市南区宁夏路268号3026室
电话: (532) 8575 5305
传真: (532) 8571 5015
邮编: 266071
电邮: qdoffice@silvertch.com.hk

服务投诉电话: (852) 2499 9168、(86) 138 2697 1737

選銀科工業 • 做最好機械
Your 1st choice for Industrial Products

SILVERTECH 銀科工業



干电池操作, 产生气动力

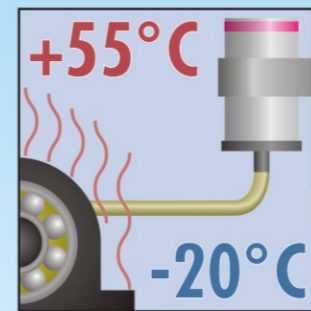

轴承润滑

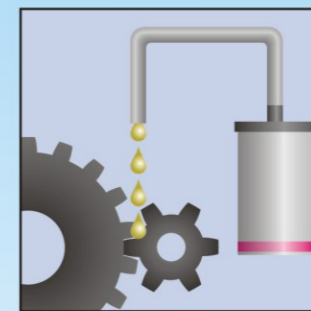

倒置安装

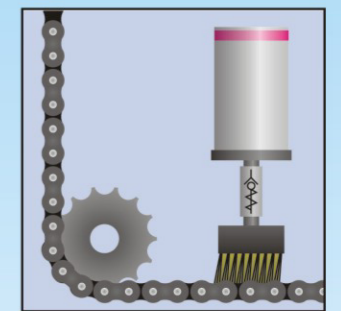

链条润滑



1~12个月范围内任意设定使用周期

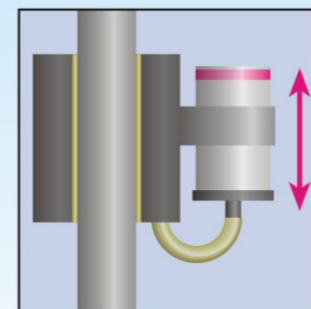

电梯润滑

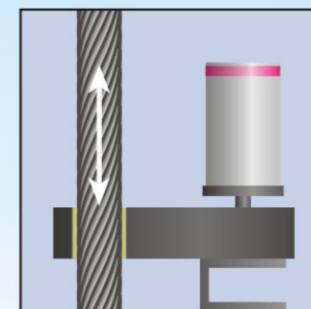

钢缆润滑

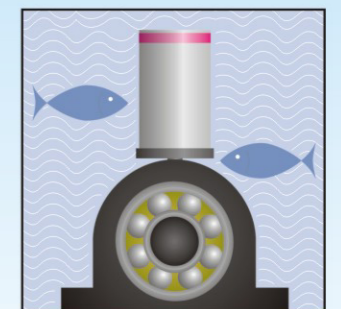

水下润滑

全世界专利注册

瑞士制造 信心保证

SILVERTECH 銀科工業

现有客户

钢铁石化



汽车制造生产线



汽车轮胎工业



食品加工工业



金属加工、建筑材料、电子、化工及水泥行业



电梯、机械手、自动化行业



贴牌定制



技术支持

使用者可以用“小保姆设定软件”，准确计算出使用周期，适用于轴承润滑。软件的使用方法简单易懂，欢迎索取。

“小保姆”设定软件

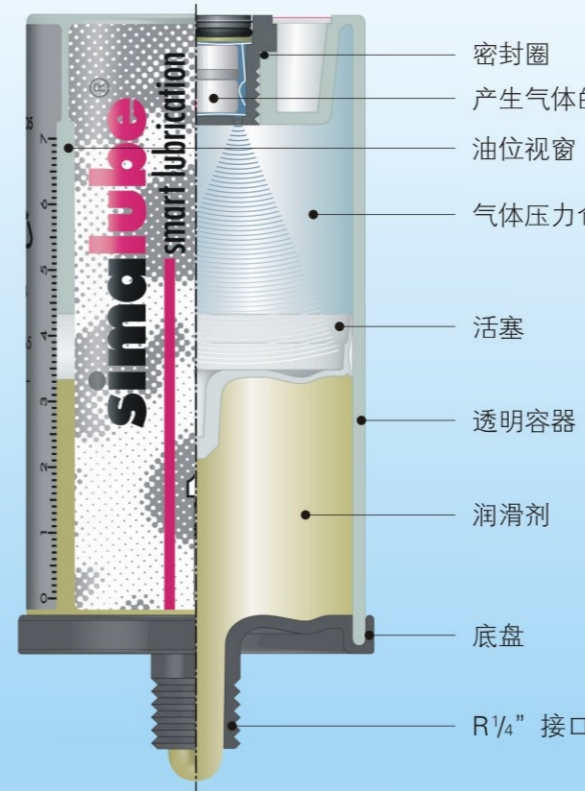
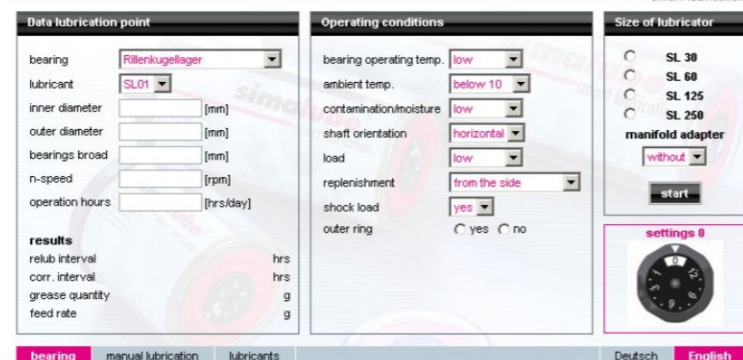

“小保姆”独特之处:

- ※ 革命性改变了“润滑文化”
- ※ 设定1~12个月内全自动、均匀、准时、准确地注入设备每天所需的润滑剂
- ※ 主动受控式全优润滑管理，大量节省设备维护成本，可避免溢出污染环境或断油之烦恼
- ※ 干电池操作，不受外界因素影响
- ※ 可重复使用、环保、价格低廉
- ※ 非机械动力工作，不会出现故障，防爆安全
- ※ 按需要随时可停可续
- ※ 灵活多变的安装方式，在移动、倒置、横置、水下甚至高空安装均可，不受任何方向限制



干电池操作，产生气动力



1~12个月范围内任意设定使用周期

可安装在任何移动、振动、水下、高空、污染的部位上，并且可以反传统倒置或横置安装。高可靠性的透明容器，可随时检查剩余容量。适合安装在环境温度-20℃~+55℃之间。30ml、60ml、125ml、250ml和5×8ml多点式五种容量及多款辅件可配合不同的安装场合。



全套各式各样设计周全的辅件，使“小保姆”的安装更加随心所欲

安装提示 & 辅件代号

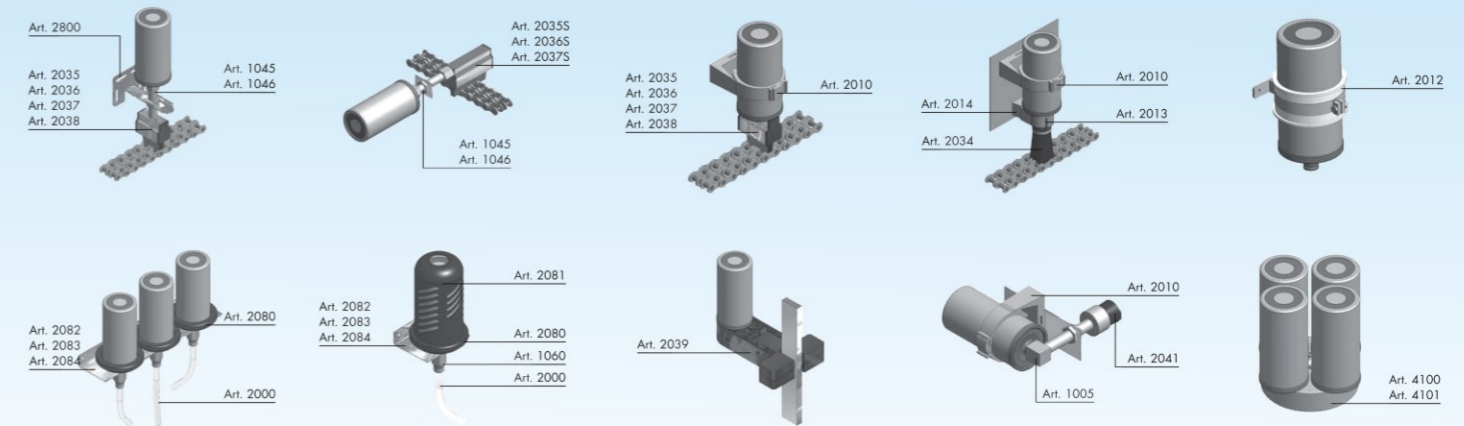



人体静脉注射

源自医疗科技的结晶

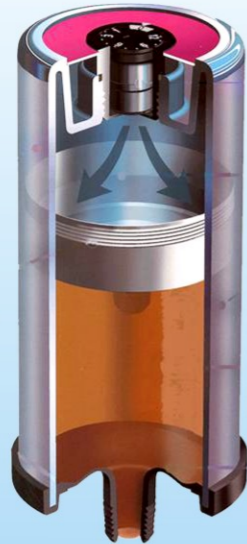

含标准润滑剂供选购

型号	应用	温度范围	主要成份	增稠剂	油粘度(40°C)
SL00	空瓶(需自行添加润滑剂)	-	-	-	-
SL01	多用途油脂	-30/+120°C	矿物油	锂/钙	118mm²/s
SL02	多用途油脂+二硫化钼	-25/+130°C	矿物油	锂	270mm²/s
SL04	耐高温润滑油脂	-20/+160°C	矿物油	钼	555mm²/s
SL06	液态润滑油	-40/+110°C	矿物油	锂/钙	98mm²/s
SL09	易分解油脂	-20/+80/100°C	酯	锂/钙	100mm²/s
SL10	食品工业油脂	-30/+140°C	人工合成油脂	铝	118mm²/s
SL14	链条润滑油	-10/+90°C	矿物油	-	68mm²/s
SL15	耐高温链条润滑油	0/+250°C	人工合成油	-	265mm²/s
SL18	食用油	-15/+150°C	人工合成油	-	220mm²/s
SL24	多用途, 适合广泛温度油脂	-30/+150°C	矿物油	锂	200mm²/s
SL25	高效能油脂	-20/+180°C	-	-	-

自动注油与人工注油的性能区别: 以轴承润滑为例

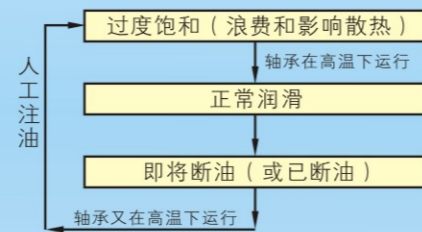

"小保姆"注油能达到:
可靠的定时、定量、均匀、准确地注入轴承每天所需的润滑剂。
使之时常处在正常阶段的润滑

“小保姆”是源自医疗应用的一种高科技、高可靠性产品，主要用于人体静脉注射(1~7天化疗)。它能定时、定量、均匀、准确的把医疗药物注入病患者的体内。如今，这一高科技产品被瑞士Simatec公司成功开发应用到工业领域。使工业设备上的润滑得到前所未有的保障，真正实现了全优润滑管理，此举堪称为设备润滑的一项重要革新。

标准瓶125ml每天注油量参考值(其它规格按倍数增减) 最大工作压力5bar

设定	1		3		6		9		12	
工作温度	天数	ml/天	天数	ml/天	天数	ml/天	天数	ml/天	天数	ml/天
-20°C	50	2.5	140	0.9	270	0.5	360	0.35	>365	
4°C	32	3.9	100	1.3	200	0.63	270	0.46	360	0.35
20°C	30	4.2	90	1.4	180	0.7	270	0.46	360	0.35
55°C	26	4.8	90	1.4						

"小保姆" 工作流程图

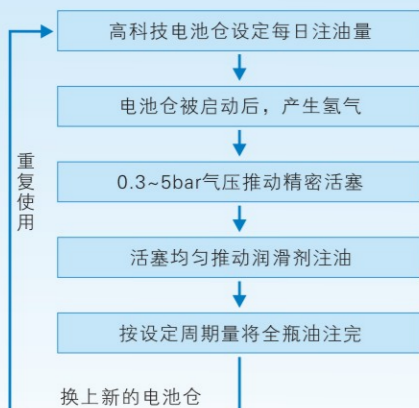

全世界专利注册
瑞士制造 信心保证

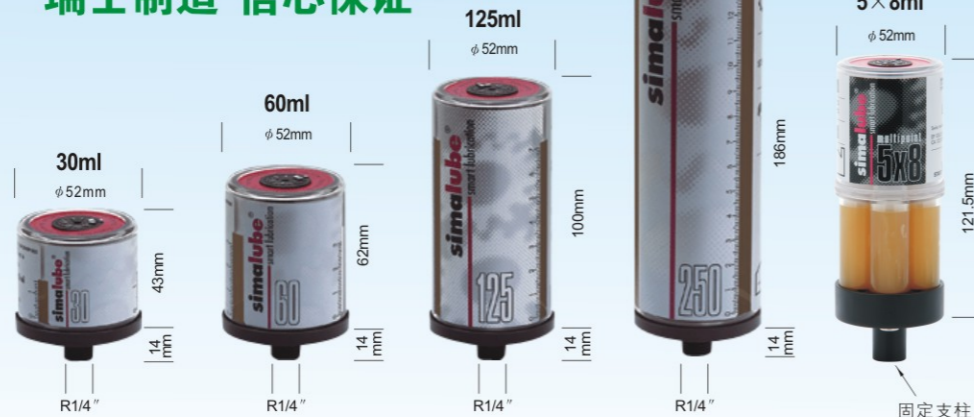

銀科工業
SILVERTECH

应用实例



重型自卸车

码头吊机

升降电梯



水泥采矿设备

水利发电

扶手电梯

污水处理设备-阀门



输送带

空中缆车

塑胶工业立柱润滑

船舶工业



加工中心轨道、丝杆润滑

齿轮箱润滑

电动注塑机

桥梁



罐装、瓶装设备

化工设备

桥梁

火车装配线

专为机械手、加工中心轨道而设计的5x8ml多点式注油器



銀科工業
SILVERTECH

应用实例



simatool®
智能工具 smart tools



轴承及密封圈安装工具箱

FT33
适合: 内径: 10~50mm
外径: 26~110mm

轴承安装拆卸工具箱

MK10-30
适合: 内径: 10~50mm
外径: 26~110mm

滚珠轴承拉马

BP61
适合: 内径: 10~100mm

密封圈拆卸工具箱

SP50
适合: 专业拆卸密封圈

所有工具箱均附有安装指引, 不需经验即可上手, 欢迎索取操作录像。

simatech®
智能安装 smart mounting

HPS200

适合小型轴承
板面面积: 380×180mm

HPL200

适合小型轴承
板面面积: 380×380mm

IH025

适合
内径: 20~160mm
重量: 0~10kg

IH030

适合
内径: 20~400mm
重量: 0~30kg

IH070

适合
内径: 20~400mm
重量: 0~80kg

IH090

适合
内径: 20~400mm
重量: 0~120kg

IH210

适合
内径: 60~600mm
重量: 0~300kg

IH240

适合
内径: 142~850mm
重量: 0~800kg

加热器选型指南

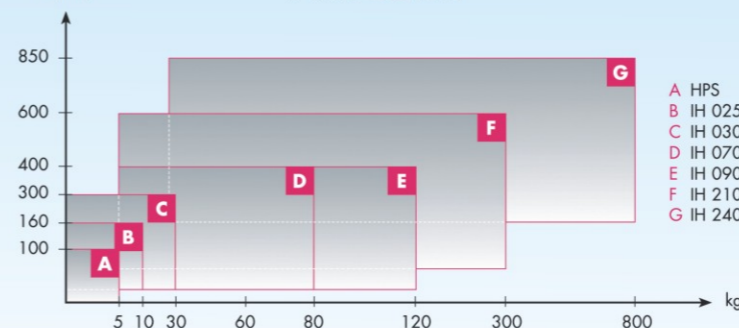

客户可参考以上图表, 根据轴承的规格大小及重量以选购适合的电感应轴承加热器, 或
与您的经销商联系。

* 欢迎索取操作录像 *

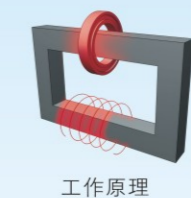

工作原理

轴承加热器

- ◆ 不需机械敲打、无噪音
- ◆ 不污染环境
- ◆ 安装速度快
- ◆ 永不损害轴承

工作电压: HPS200 / HPL200 / IH025 / IH030 / IH070 单相 220V / 50HZ
IH090 / IH210 / IH240 三相 380V / 50HZ